

# Virtuo 55 Rigid Acoustic Herringbone

FÖRUTSÄTTNINGAR

UNDERLAG

TILLBEHÖR

MONTERING

## MONTERINGSANVISNING

BUKTIGHETEN	Krav på planhet: < 5 mm / 2 meters linjal och < 1 mm / 20 cm linjal	Innan läggning måste du se till att underlaget är tillräckligt hårt och fast, rent, plant och fritt från damm.
LAGRING	Minst 24 timmar före installation	Förvara golvmaterialet i det rum där det ska läggas.
TEMPERATUR VID LÄGGNING:	10°C < T < + 30°C	Idealt 20°C
BRUKLIGHET	Stabilt, jämt och fast underlag	Får ej installeras på flytande konstruktion.
AVSTÅND TILL VÄGG OCH FASTA INSTALLATIONER	8 till 15 mm	Runt rummets kanter, permanenta installationer eller tung utrustning (t.ex. pelare, köksön) och dörrkarmar (minst 8 mm). Över 8 lineära meter öka gradvis expansionsgapet runt omkretsen upp till 15 mm för 20 lineära meter. Gapet måste täckas av en avslutningsprofil.
EXPANSIONSFOGAR	Varje 20 lineära meter eller yta > 400 m <sup>2</sup>	Varje inneslutet rum eller lokal måste betraktas separat. Skapa ett expansionsgap: <ul style="list-style-type: none"> <li>- Beroende på rummets geometri och totala yta</li> <li>- Vid dörrkarmar och dörröppningar</li> <li>- Vid alla befintliga expansionsutrymmen på underlaget</li> </ul>
STRÅLNINGSVÄRME (SOLLJUS FRÅN STORA FÖNSTERPARTIER, TAKFÖNSTER, KAMINER ELLER ANDRA VÄRMEKÄLLOR)	Golvtemperatur < 60°C	Lösläggning är tillåten så länge strålnings- och rumstemperatur regleras. Eftersom temperaturen på golvet nära stora fönsterpartier kan bli väldigt höga bör man kunna reglera ljusflödet med gardiner, solskydd eller andra lösningar. Om man inte har möjlighet till ljusskydd bör den solbelysta ytan limmas med ett av limleverantörens godkända lim. Detta gäller även vid andra värmekällor, kaminer mm.
VERANDA/UTERUM	Ej tillåtet	Ej tillåtet, oavsett underlag.
KLART ATT ANVÄNDA	Omedelbart efter installation	
ANVÄNDNINGSTEMPERATUR	8°C < T < + 60°C	
STATISKA BELASTNINGAR	< 30 kg/cm <sup>2</sup> och < 200 kg/stöd	Använd inte gummikåpor. Använd platta (ej koniska) kåpor utan mönster som är lämpliga för PVC. Använd kåpor på möbelben.
HJULSTOLAR	Hjul kompatibla med PVC enligt EN 12529	Rekommendation: skyddsmatta under hjulstolar.

OBSERVERA - plank och plattor kan variera i färg och glanstal i samma batch för att vara mer naturliga

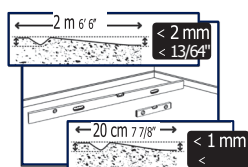

UNDERLAGETS BUKTIGHET

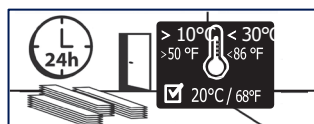

FÖRVARING

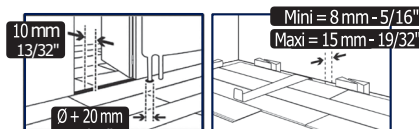

AVSTÅND & EXPANSIONSUTRYMME

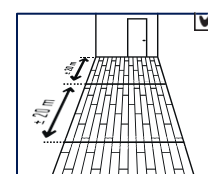

DELA UPP YTAN 2MM/2M

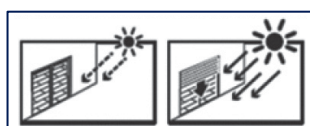

DIREKT SOLSKEN



STATISKA BELASTNINGAR

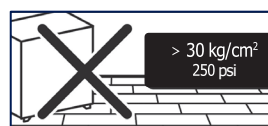
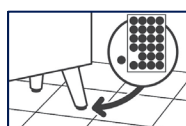

> 30 kg/cm<sup>2</sup>  
250 psi

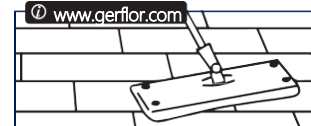

UNDERHÅLL

www.gerflor.com

FÖRUTSÄTTNINGAR

UNDERLAG

TILLBEHÖR

MONTERING

## UNDERLAG

## FÖRUTSÄTTNINGAR

FÖR MONTERING AV GOLVET

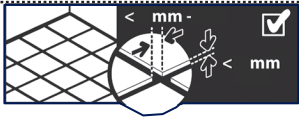
BETONG	✓	Fuktighetsnivå enligt lokala normer och föreskrifter bör alltid vara mindre än 4% CCM. För cementbaserade underlag bör relativ fuktighet vara mindre än <b>90%RF</b> . För anhydritbaserade underlag bör fuktighetsnivån vara mindre än 0,5%. Vid behov, använd nivelleringsmassa för att jämna ut ojämnheter.	
KERAMISKA PLATTOR	✓	Om fogarna är < 8 mm breda, < 3 mm djupa och det finns mindre än 1 mm ojämnheter, kan du fortsätta med installationen. Annars, applicera spackel eller nivelleringsmassa.	
LIMMAT KOMPAKT PVC YNGRE ÄN 2015 / GUMMI / LINOLEUMGOLVBELÄGG	✓	Efter att ha undersökt och åtgärdat golvmaterialens skick bör du ta bort beläggningsen om mer än 10% är i dåligt skick. <b>PVC matta äldre än 2015 skall avlägsnas innan installation om den saknar ytskikt av PUR</b>	
PVC-BELÄGG MED SKUMBAKSIDA	!	I bostadsområden (lokaler klassificerade som CEN 23-31), efter att ha granskat och reparerat beroende på beläggningsens skick, bör du ta bort beläggningsen helt om mer än 10% är i dåligt skick, följt av att förbereda underlaget på nytt.	
MATTOR OCH PVC-GOLV MED TEXTILBAKSIDA	✗	Ej tillåtet.	
AKUSTIKUNDERLAG	✗	Ta bort helt.	
LIMMAT PARKETTGOV / LAMINATGOV / FLYTANDE PARKETT ELLER TRÄBASERADE PLATTOR	✗	Ej tillåtet. Ta bort helt.	
OSB	!	Efter att ha behandlat eventuella ojämnheter och skarvar mellan plattorna, applicera en fiberförstärkt nivelleringsmassa.	
TRÄBASERADE PLATTOR (SPIKADE / SKRUVADE OCH LIMMADE) PÅ BJÄLKLAG ELLER LÄKT	✓	Efter att ha behandlat eventuella fel på underlaget (ojämnheter, öppna fogar mellan plattorna).	
ELEKTRISK GOLVVÄRME, MAX TEMPERATUR 28°C	✓	Tillåtet.	
VATTENBUREN GOLVVÄRME, MAX TEMPERATUR 28°C	✓	Tillåtet.	

Installation ska endast göras på FAST undergolv.

Det är viktigt att förberedelsen av underlaget följer de aktuella standarder som gäller i det land där arbetet utförs.

För detaljerad information om produkten, inklusive dess egenskaper och användningsområden, vänligen konsultera det tekniska databladet på webbplatsen [www.gerflor.se](http://www.gerflor.se).



FÖRUTSÄTTNINGAR

UNDERLAG

TILLBEHÖR

MONTERING

VERKTYG	Såg - Måttband - Metallinjal - Frästsågblad (t.ex. Bosch T111C) - Stötdämpande hammare - Ref.: 94964 från ROMUS - Slagjärn - Slagkloss - Geringssax - Referens ROMUS: 93401 / JANSER: 237 530 000
SKARVAR/ÖVERGÅNGAR	Tillbehör från ROMUS
AVSLUTNINGAR/LISTER	Sockellist Design - Ref. : 6086 / Sockellist Design - MDF - Ref. : 5947 - Se installationsriktlinjerna [504A] och [504B]. Dörrtröskel: se Romus-katalogen.

# [035<sub>v1</sub>] Virtuo 55 Rigid Acoustic Herringbone

FÖRUTSÄTTNINGAR

UNDERLAG

TILLBEHÖR

INSTALLATION



Golvbeläggningen bör kontrolleras före läggning för att upptäcka eventuella synliga fel. Golvbeläggningen måste komma från samma produktionsbatch. Om det finns synliga fel, vänligen meddela GERFLOR och påbörja inte läggningen utan föregående godkännande.

## PLANERING

- Monteringen börjar på väggen mitt emot huvudingången genom att placera ut de trianglar som utgör början på varje rad. Varje triangel består av 6 plankor, 3 vänsterplankor och 3 högerplankor.

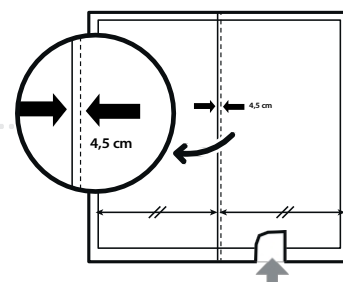

- Rita upp de axlar som krävs för installationen enligt diagrammet här intill:
  - Rita rummets mittlinje
  - Rita arbetsaxeln = en axel som är parallell med mittlinjen, 4,5 cm till höger om den.

- Expansionsfog längs ytterkanterna på 8–15 mm: vid rummets ytterkanter, fasta och permanenta installationer (t.ex. pelare, fristående möbler) samt dörrtrösklar (minst 8 mm. Vid längder över 8 löpmeter ska expansionsfogen längs ytterkanterna ökas stegvis upp till 15 mm per 20 löpmeter). Fogen måste täckas av en avslutningsprofil. Tungt möbler (köksselement, hyllor) bör installeras före golvläggningen, och expansionsfogen måste respekteras runt möbels bas eller ben.

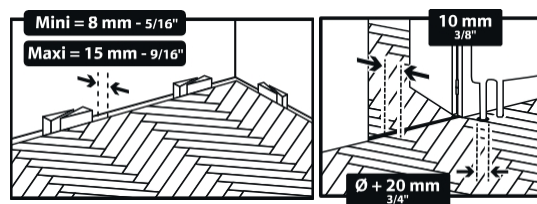

## MONTERING OCH INSTALLATION AV STARTTRIANGLARNA

- Ta ut plankorna och skärmallen ur lådan. Se till att inte blanda ihop höger- och vänsterplankorna (R- och L-märkning på baksidan).

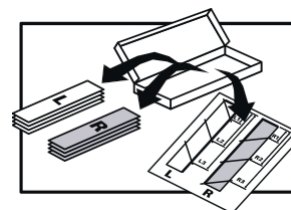

- Skär med en hobbykniv ut tre högerplankor och tre vänsterplankor enligt mallen, så att du får plankbitarna L1, L2, L3 och R1, R2, R3

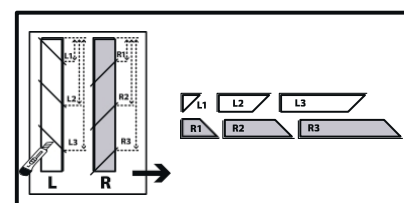

- Lås ihop plankorna i ordningen L1/R1/L2/R2/L3/R3 för att bilda triangeln. Om det behövs, avsluta sammanfogningen med hjälp av en slagkloss och en rekylfri klubba

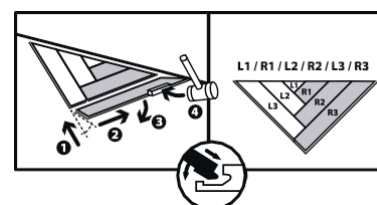

# [035<sub>v1</sub>] Virtuo 55 Rigid Acoustic Herringbone

FÖRHÅLLANDEN

UNDERLAG

TILLBEHÖR

MONTERING

- Placera denna triangel mot startväggen, med hänsyn till expansionsfogen längs omkretsen, och placera triangelns övre del exakt på arbetsaxeln.

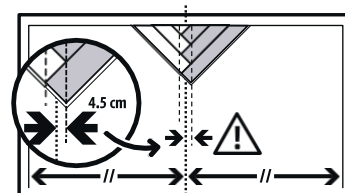

- Skapa nya trianglar och placera dem på vardera sidan om denna första triangel för att slutföra raden

- Vid radens ändrar skär du ut trianglarna till önskade mått: markera måtten A och B på en hel triangel och skär sedan ut den med en hobbykniv. Ta isär plankorna för att skära till dem och lås sedan ihop dem igen. Beroende på måtten kan det krävas en eller två hela trianglar. Se till att avståndet runt kanterna respekteras.

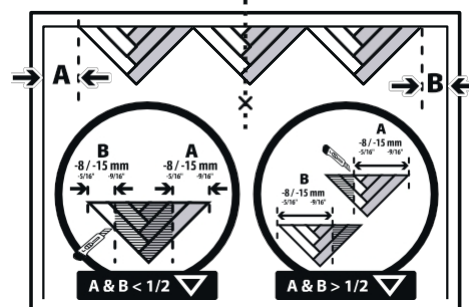

## Montering av följande rader

- Fortsätt installationen: lägg först alla vänstra plankor i en rad, sedan alla högra plankor.

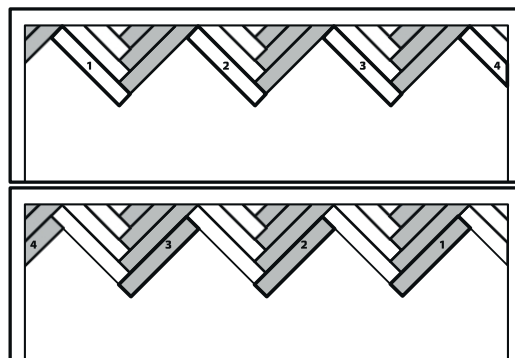

- Se till att det inte finns några ojämnheter mellan plankorna. Felaktig sammanfogning kan leda till att plankorna inte ligger helt i linje. Justera vid behov inpassningen med hjälp av en slagkloss och en rekylfri klubba.

- Kapa ändarna på raderna enligt schemat här intill:
  - Mät mått C och överför det till den plankan som ska kapas, med hänsyn till expansionsfogen runt om
  - Använd en vinkelhake för att överföra den önskade vinkeln exakt
  - Skär planken i denna vinkel med en universalkniv

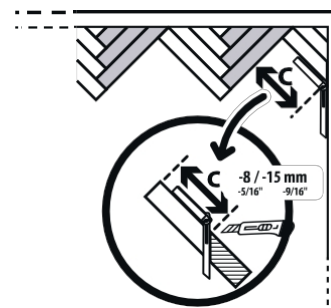

- För att montera den sista raden, använd en dragstång och en rekylfri klubba.